

LED Ultra-Thin Wafer Retrofit Module

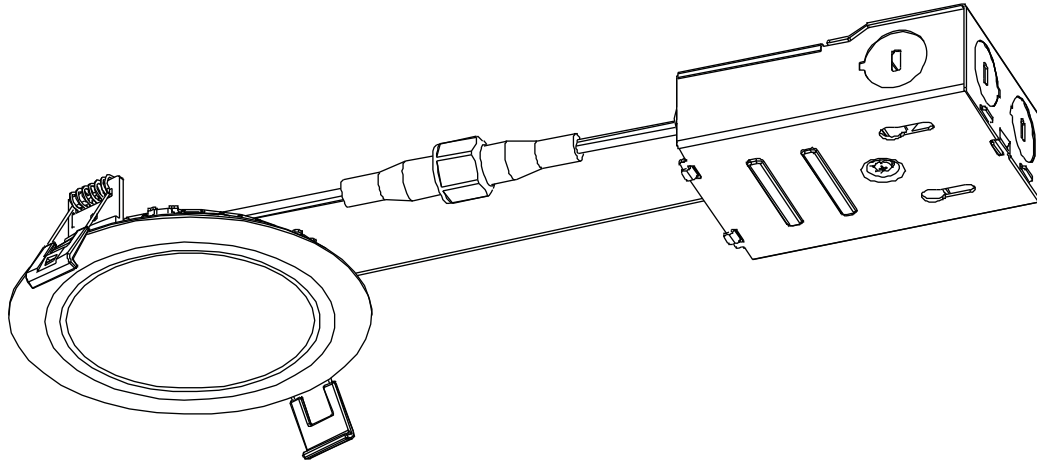

Model Number / Número de Modelo / Numéro des modèle

WF3 LED 30K MW, WF4 LED 30K MW, WF6 LED 30K MW
WF3 LED 40K MW, WF4 LED 40K MW, WF6 LED 40K MW

This Fixture is Ceiling Mounted

Round 3", 4", and 6" fixtures with integral LEDs. Isolated external driver factory installed inside remote driver box. LED retrofit module comes as complete unit consisting of 2 parts: The LED module and remote driver box. One remote driver box for each fixture is required. Pot light housing NOT required even for insulated ceilings and can be direct fit in ceiling hole. LED fixture and remote driver box are TYPE IC rated.

3" replaces halogen 50W Lamp
 4" replaces halogen 65W Lamp
 6" replaces halogen 75W Lamp

Montajes circulares de 3 in, 4 in y 6 in con luces de led integrales. Controlador externo aislado, instalado desde fábrica dentro de la caja de unión. La luz de led empotrada viene en una unidad completa que consta de 2 partes: Módulo de LED y la caja de controlador remoto. Se requiere un cuadro de controlador remoto para cada aparato. NO requiere caja para luz empotrada, incluso para techos con aislamiento, y se puede colocar directamente en el agujero del techo. El montaje de led y el controlador están clasificados como TIPO IC.

3" reemplaza a halógena 50W lámpara
 4" reemplaza a halógena 65W lámpara
 6" reemplaza a halógena 75W lámpara

Luminaires ronds à DEL intégrées de 7,62, 10,16 et 15,24 cm (3, 4 et 6 po) Pilote externe installé en usine à l'intérieur de la boîte de jonction. Le plafonnier intensif DEL est livré sous forme d'unité complète composée de 2 parties : Le module LED et boîte de pilote à distance. Chaque luminaire doit comporter un pilote. Pour les lampes cylindriques, un boîtier n'est PAS nécessaire, même pour les plafonds isolés. Elles peuvent être montées directement dans le trou du plafond. Le luminaire à DEL et le pilote sont classés comme de TYPE IC.

3" remplace les halogènes 65W lampe
 4" remplace les halogènes 65W lampe
 6" remplace les halogènes 75W lampe



Protect yourself. Before installing, read these instructions carefully and save them for future reference.

Date Installed: _____

Protéjase. Antes de instalar, lea estas instrucciones cuidadosamente y guárdelas para futura referencia.

Fecha Instalada: _____

Pour votre propre protection. Avant de procéder à l'installation, veuillez lire attentivement ces directives et les conserver pour référence ultérieure.

Date de l'installation : _____

LED IMPORTANT SAFETY INSTRUCTIONS

READ AND FOLLOW ALL SAFETY INSTRUCTIONS! SAVE THESE INSTRUCTIONS AND DELIVER TO OWNER AFTER INSTALLATION

- To reduce the risk of death, personal injury or property damage from fire, electric shock, falling parts, cuts/abrasions, and other hazards please read all warnings and instructions included with and on the fixture box and all fixture labels.
- Before installing, servicing, or performing routine maintenance upon this equipment, follow these general precautions.
- Installation and service of luminaires should be performed by a **qualified licensed electrician**.
- Maintenance of the luminaires should be performed by person(s) familiar with the luminaires' construction and operation and any hazards involved. Regular fixture maintenance programs are recommended.
- It will occasionally be necessary to clean the outside of the refractor/lens. Frequency of cleaning will depend on ambient dirt level and minimum light output which is acceptable to user. Refractor/lens should be washed in a solution of warm water and any mild, non-abrasive household detergent, rinsed with clean water and wiped dry. Should optical assembly become dirty on the inside, wipe refractor/lens and clean in above manner, replacing damaged gaskets as necessary.
- **DO NOT INSTALL DAMAGED PRODUCT!** This luminaire has been properly packed so that no parts should have been damaged during transit. Inspect to confirm. Any part damaged or broken during or after assembly should be replaced.
- Recycle: For information on how to recycle LED electronic products, please visit www.epa.gov.
- These instructions do not purport to cover all details or variations in equipment nor to provide every possible contingency to meet in connection with installation, operation, or maintenance. Should further information be desired or should particular problems arise which are not covered sufficiently for the purchaser's or owner's purposes, this matter should be referred to Acuity Brands Lighting, Inc.

WARNING RISK OF ELECTRIC SHOCK

- Disconnect or turn off power before installation or servicing.
- Verify that supply voltage is correct by comparing it with the luminaire label information.
- Make all electrical and grounded connections in accordance with the National Electrical Code (NEC) and any applicable local code requirements.
- All wiring connections should be capped with UL approved recognized wire connectors.

CAUTION RISK OF INJURY

- Wear gloves and safety glasses at all times when removing luminaire from carton, installing, servicing or performing maintenance.
- Avoid direct eye exposure to the light source while it is on.

WARNING RISK OF BURN

- Allow lamp/fixture to cool before handling. Do not touch enclosure or light source.
- Do not exceed maximum wattage marked on luminaire label.
- Follow all manufacturer's warnings, recommendations and restrictions for: driver type, burning position, mounting locations/methods, replacement and recycling.

CAUTION RISK OF FIRE

- Keep combustible and other materials that can burn, away from lamp/lens.
- Do not operate in close proximity to persons, combustible materials or substances affected by heat or drying.

CAUTION: RISK OF PRODUCT DAMAGE

- Never connect components under load.
- Do not mount or support these fixtures in a manner that can cut the outer jacket or damage wire insulation.
- Never connect an LED product to an unapproved dimmer pack. Contact ABL directly for any dimmers not specifically recommended for the product.
- Unless individual product specifications deem otherwise: Allow for some volume of airspace around fixture. Avoid covering LED fixtures with insulation, foam, or other material that will prevent convection or conduction cooling.
- Unless individual product specifications deem otherwise: Maximum ambient temperature is 90°C. Do not operate fixture at temperatures higher than this.
- Unless individual product specifications deem otherwise: Never mount in places where fixture will be exposed to rain, high humidity, extreme temperature changes or restricted ventilation.
- LED products are Polarity Sensitive. Ensure proper Polarity before installation.
- Electrostatic Discharge (ESD): ESD can damage LED fixtures. Personal grounding equipment must be worn during all installation or servicing of the unit.
- Do not touch individual electrical components as this can cause ESD, shorten lamp life, or alter performance.
- There are no user serviceable parts inside the unit. Do not rewire, reconfigure, or modify the unit or attempt any repairs yourself. Additionally, field replacement of the LED assembly or lamps is not allowed by UL standards at this time. In the unlikely event your unit may require service, stop using the unit immediately and contact an ABL representative.

All luminaires that contain electronic devices that generate frequencies above 9kHz from any component within the luminaire comply with one of the following Part 15 of the FCC Rules. Operation is subject to the following two conditions:

- (1) This device may not cause harmful interference
- (2) This device must accept any interference received, including interference that may cause undesired operation.

This device complies with Part 18 of the FCC Rules but may cause interference with cordless and cell phones, radios, televisions, and other electronic devices. To correct the problem move the device away from the luminaire or plug into a different outlet. This product may cause interference to radio equipment and should not be installed near maritime safety communications equipment or other critical navigation or communications equipment operating between 0.45-30MHz.

Failure to follow any of these instructions could void product warranties. For a complete listing of product Terms and Conditions, please visit www.acuitybrands.com.

OUR BRANDS

Indoor/Outdoor: Lithonia Lighting, Carandini, Holophane, RELOC
Indoor Lighting: Gotham, Mark Architectural Lighting, Peerless, Renaissance Lighting, Winona Lighting
Outdoor Lighting: American Electric Lighting, Antique Street Lamps, Hydrel, Tersen

Controls: DARK TO LIGHT, Lighting Control & Design, ROAM, Sensor Switch, Synergy

Acuity Brands Lighting, Inc. assumes no responsibility for claims arising out of improper or careless installation or handling of its products.

ABL LED General Warnings, Form No. 503.203
© 2010 Acuity Brands Lighting, Inc. All rights reserved. 12/01/10

INSTRUCCIONES DE SEGURIDAD IMPORTANTES SOBRE EL LED

LEA Y RESPETE TODAS LAS INSTRUCCIONES DE INSTALACIÓN GUARDE LAS INSTRUCCIONES Y DEVUELVALAS AL PROPIETARIO DESPUES DE REALIZAR LA INSTALACION

- Para reducir el riesgo de muerte, lesiones personales o daño a la propiedad que pueda surgir de incendios, choques eléctricos, cortes, abrasiones, caída de partes y otros peligros lea todas las advertencias e instrucciones incluidas en la caja o su interior, además de las etiquetas del modelo.
- Antes de instalar, revisar o realizar el mantenimiento de rutina del equipo, siga estas precauciones generales.
- La instalación y el mantenimiento de las luminarias lo debe realizar un **electricista calificado autorizado**.
- El mantenimiento de las luminarias lo debe realizar una persona familiarizada con la fabricación y el funcionamiento de este producto así como con los peligros relacionados con este. Se recomienda realizar el mantenimiento regular de los montajes.
- Cada tanto será necesario limpiar la parte externa del refractor y de la lente. La frecuencia de la limpieza dependerá del nivel de polvo del ambiente y de la potencia de la luz mínima aceptable para el usuario. El refractor/la lente se debe lavar con una solución de agua tibia y detergente de uso doméstico suave no abrasivo, enjuagar con agua limpia y secar. Si el montaje óptico se ensucia por dentro, limpie el refractor o la lente como se indicó anteriormente; de ser necesario, reemplace las juntas dañadas.
- **NO INSTALE EL PRODUCTO SI ESTÁ DAÑADO** Esta luminaire se embaló adecuadamente de modo tal que las piezas no sufran daños durante su transporte. Inspeccione las piezas para confirmar. Reemplace toda pieza que se dañe o rompa durante su montaje o posterior a este.
- Reciclado: Para obtener información sobre cómo reciclar productos electrónicos LED, visite www.epa.gov.
- Estas instrucciones no pretenden cubrir todos los detalles o las variaciones de los equipos ni abarcar todas las posibles eventualidades relacionadas con la instalación, el funcionamiento o el mantenimiento. Si necesita más información o surgen problemas específicos que no están debidamente cubiertos en la información del producto, remítase a Acuity Brands Lighting, Inc.

ADVERTENCIA: RIESGO DE CHOQUE ELÉCTRICO

- Desconecte o interrumpa la energía eléctrica antes de realizar la instalación o la reparación.
- Verifique que el voltaje de alimentación sea correcto; compárelo con la información de la etiqueta de la luminaire.
- Realice todas las conexiones eléctricas y a tierra en cumplimiento con el Código Eléctrico Nacional y de los requisitos del código local vigente.
- Todas las conexiones de cableado deben cubrirse con conectores para cable reconocidos y aprobados por UL.

PRECAUCIÓN: RIESGO DE LESIONES

- Use guantes y guantes de protección en todo momento al retirar la luminaire de la caja, al instalarla, repararla o realizar operaciones de mantenimiento.
- Una vez encendida la fuente de luz, evite la exposición directa con los ojos.

ADVERTENCIA: RIESGO DE QUEMADURAS

- Antes de manipular la lámpara o el montaje, déjelo enfriar. No toque la carcasa ni la fuente de iluminación.
- No supere el voltaje máximo señalado en la etiqueta de la luminaire.
- Respete todas las advertencias, recomendaciones y restricciones que proporciona el fabricante para: tipo de conductor, posición de funcionamiento, puntos o métodos de montaje, reemplazo y reciclado.

PRECAUCIÓN: RIESGO DE INCENDIO

- Mantenga lejos de la luminaire y de las lámparas o los lentes, los materiales combustibles y de otro tipo que se puedan incendiar.
- No las encienda cerca de personas, materiales combustibles o sustancias calientes o secas.

PRECAUCIÓN: RIESGO DE DAÑO PARA EL PRODUCTO

- Jamás conecte componentes bajo carga.
- No monte estos montajes de manera que puedan cortar el revestimiento exterior o dañar el aislamiento de los cables.
- Jamás conecte un producto LED directamente a un paquete de reducción de intensidad de la luz. Los montajes LED se deben agregar directamente de un circuito de interruptores.
- A menos que las especificaciones del producto individual consideren lo contrario: Deje un poco de espacio alrededor del montaje. Evite cubrir los montajes LED con aislamiento, goma u otro material que evite la convección o el enfriamiento de la conducción.
- A menos que las especificaciones del producto individual consideren lo contrario: La temperatura ambiente máxima debe ser de 90 °C. No haga funcionar el montaje a temperaturas más elevadas que esta.
- A menos que las especificaciones del producto individual consideren lo contrario: Jamás instale los montajes en lugares donde quedan expuestos a la lluvia, a un alto nivel de humedad, a cambios de temperatura extrema o a ventilación limitada.
- Los productos LED son sensibles a la polaridad. Asegure la correcta polaridad antes de la instalación.
- Descarga electrostática (DES): La DES puede dañar los montajes LED. Durante la instalación o reparación de la unidad se debe usar siempre equipo personal conectado a tierra.
- No toque componentes eléctricos individuales ya que esto puede causar DES, reducir la vida útil de la lámpara o alterar el funcionamiento.
- La unidad no contiene piezas que el usuario pueda reparar. No modifique ni los cables de la unidad, no la vuelva a abrir, guarde, ni la modifique ni intente repararla usted mismo. Además, en este momento los estándares de UL no permiten el reemplazo en campo del montaje LED o sus lámparas. En el caso improbable de que su unidad requiera reparación, deje de usar la unidad inmediatamente y comuníquese con un representante de ABL.

Todas las luminarias que contienen dispositivos eléctricos que generan frecuencias superiores a 9kHz desde cualquier componente de la luminaire cumplen una de las reglas de la Parte 15 de las reglas de la FCC. El funcionamiento depende de las siguientes dos condiciones:

- (1) Este dispositivo no puede ocasionar interferencias perjudiciales
- (2) Este dispositivo puede aceptar cualquier interferencia recibida, incluso, las interferencias que pueden ocasionar un mal funcionamiento.

Este dispositivo cumple con la Parte 18 de las reglas de la FCC pero puede ocasionar interferencia con teléfonos inalámbricos y celulares, radios, televisores y otros dispositivos electrónicos. Para corregir el problema, aleje el dispositivo de la luminaire o enchúfelo en otra toma de corriente. Este producto puede ocasionar interferencia en equipos de radio y no se debe instalar cerca de equipos de comunicación de seguridad marítima u otros equipos de comunicación o navegación crítica que funcionan en el rango 0.45-30MHz.

El cumplimiento de alguna de estas instrucciones puede anular la garantía del producto. Para obtener la lista completa de los términos y las condiciones respecto del producto, visite www.acuitybrands.com.

NUESTROS MARCAS

Interior/Exterior: Lithonia Lighting, Carandini, Holophane, RELOC
Sistemas de iluminación para interior: Gotham, Mark Architectural Lighting, Peerless, Renaissance Lighting, Winona Lighting
Sistemas de iluminación para exterior: American Electric Lighting, Antique Street Lamps, Hydrel, Tersen

Controls: DARK TO LIGHT, Lighting Control & Design, ROAM, Sensor Switch, Synergy

Acuity Brands Lighting, Inc. no se hace responsable por los reclamos que puedan surgir de la instalación o manipulación inadecuada o negligente de sus productos. Advertencias generales de ABL LED, Form. n.º 503.203
© 2010 Acuity Brands Lighting, Inc. Todos los derechos reservados. 12/01/10

IMPORTANTES CONSIGNES DE SÉCURITÉ SUR L'ÉCLAIRAGE DEL

LIRE ATTENTIVEMENT ET OBSERVER TOUTES LES CONSIGNES DE SÉCURITÉ CONSERVER CES DIRECTIVES ET LES REMETTRE AU PROPRIÉTAIRE APRÈS L'INSTALLATION

- Pour réduire les risques de décès, blessures ou dommages matériels résultant d'un incendie, d'un choc électrique, de chutes de pièces, coupures, éraflures et autres dangers, veuillez lire tous les avertissements et toutes les directives fournis avec l'appareil, sur la boîte et les étiquettes.
- Avant l'installation, l'entretien ou la maintenance de cet équipement, veuillez prendre les précautions générales suivantes.
- L'installation et le service technique des luminaires doivent être effectués par un **électricien licencié qualifié**.
- L'entretien des luminaires doit être effectué par des personnes au courant de la construction et du fonctionnement des luminaires et des risques impliqués. Un programme d'entretien régulier est recommandé.
- À l'occasion, il sera nécessaire de nettoyer l'extérieur du réflecteur ou de la lentille. La fréquence de nettoyage dépendra du niveau de saleté ambiante et du flux lumineux minimal acceptable pour l'utilisateur. Le réflecteur et la lentille doivent être nettoyés à l'aide d'une solution d'eau tempérée et de tout détergent domestique doux, non abrasif, puis rincés à l'eau propre et essuyés. En cas de saleté à l'intérieur du bloc optique, essuyez le réflecteur ou la lentille, puis nettoyez comme indiqué ci-dessus et remplacez toute garniture d'éclairage endommagée au besoin.
- **NE PAS INSTALLER UN PRODUIT ENDOMMAGÉ !** Ce luminaire a été emballé de manière à ce que les pièces ne subissent pas de dommages lors du transport. Veuillez inspecter et confirmer le bon état. Toute pièce endommagée ou brisée lors de l'assemblage ou après devrait être remplacée.
- Recyclage : pour accéder à l'information sur le recyclage des produits électroniques DEL, veuillez visiter www.epa.gov.
- Ces directives n'entendent pas couvrir tous les détails, tous les modèles d'équipement, ni prévoir toute éventualité liée à l'installation, au fonctionnement ou à l'entretien de cet équipement. Pour toute autre information ou en cas d'un problème non résolu par le présent document, l'acheteur ou le propriétaire est prié de contacter Acuity Brands Lighting, Inc.

AVERTISSEMENT RISQUE DE CHOQ ÉLECTRIQUE

- Couper ou éteindre l'alimentation électrique avant l'installation ou l'entretien.
- Vérifier que la tension d'alimentation est adéquate en la comparant à l'information sur l'étiquette du luminaire.
- Effectuer toutes les connexions et la mise à la terre conformément au National Electrical Code (NEC) et aux exigences de tout autre code local applicable.
- Toutes les connexions doivent être protégées d'un capuchon de connexion homologué UL.

MISE EN GARDE RISQUE DE BLESSURE

- Porter des gants et des verres de sécurité en tout temps pour retirer le luminaire de la boîte, l'installation, l'entretien ou les travaux de maintenance.
- Éviter d'exposer directement les yeux à la source lumineuse lorsqu'allumée.

AVERTISSEMENT RISQUE DE BRÛLURE

- Permettre le refroidissement de la lampe et du luminaire avant la manipulation. Ne pas toucher au boîtier ou à la source lumineuse.
- Ne pas dépasser la puissance maximale indiquée sur l'étiquette du luminaire.
- Observer tous les avertissements, toutes les recommandations et toutes les restrictions du fabricant sur : le type de pilote, la position d'utilisation, l'emplacement et les méthodes de montage, le remplacement et le recyclage.

MISE EN GARDE RISQUE D'INCENDIE

- Éloigner toutes les matières combustibles ou inflammables de la lampe et de la lentille.
- Ne pas employer à proximité des personnes, des matières combustibles ou des substances sensibles à la chaleur ou la sécheresse.

MISE EN GARDE : RISQUE DE CAUSER DES DOMMAGES AU PRODUIT

- Ne jamais connecter des composants en charge.
- Ne pas monter ou supporter ces appareils d'une manière pouvant causer l'abrasion de la gaine externe ou endommager l'isolant des fils.
- Ne jamais connecter un produit DEL à un dispositif de gradation non approuvé. Veuillez contacter ABL directement pour vérifier la compatibilité d'un gradateur non recommandé précisément pour le produit.
- Sauf en cas de spécifications contraignantes individuelles des produits : Permettre un espace libre suffisant autour du luminaire. Éviter de couvrir les appareils DEL d'un matériau isolant, alvéolaire ou tout autre matériau empêchant le refroidissement de l'unité par convection ou conduction.
- Sauf en cas de spécifications contraignantes individuelles des produits : La température ambiante maximale est 90 °C. Ne pas employer le luminaire à une température plus élevée.
- Sauf en cas de spécifications contraignantes individuelles des produits : Ne pas monter le luminaire où il sera exposé à la pluie, humidité élevée, les changements de température extrêmes ou une aération limitée.
- Les produits DEL sont sensibles à la polarité. S'assurer d'une polarité adéquate avant l'installation.
- Décharge électrostatique (DES) : Une DES peut endommager les appareils DEL. Un équipement de mise à la terre de protection individuelle doit être porté lors de l'installation ou l'entretien de l'unité.
- Ne pas toucher aux composants électriques individuels, car cela peut causer une DES, réduire la durée de vie de la lampe ou compromettre la performance de l'unité.
- Aucune pièce ne doit être réparée par l'utilisateur. Ne pas recabler, reconfigurer, modifier ou réparer l'unité. De plus, le remplacement sur place du groupe DEL ou des lampes n'est pas permis par UL pour ce produit. Dans le cas peu probable où l'unité exige un service technique, cessez de l'utiliser et contactez le représentant ABL.

Tous les luminaires comportant des dispositifs électroniques émetteurs de fréquences supérieures à 9kHz de toute composante du luminaire se conforment à l'une des règles de la FCC, Section 15. Le fonctionnement est soumis aux deux conditions suivantes :

- (1) Ce dispositif ne peut causer de perturbations nuisibles.
- (2) Ce dispositif peut accepter toute perturbation reçue, notamment les perturbations pouvant causer un fonctionnement indésirable.

Ce dispositif est conforme à la Section 18 des règles de la FCC, mais peut causer de l'interférence avec les téléphones sans fil ou cellulaires, radios, téléviseurs et autres dispositifs électroniques. Pour corriger un problème, éloigner le dispositif du luminaire ou le brancher dans une autre prise de courant. Ce produit peut causer de l'interférence à l'équipement radio, ne pas l'installer à proximité de l'équipement de communications de la sécurité maritime ou tout autre équipement critique de navigation ou de communications fonctionnant entre 0.45 et 30 MHz.

Ne pas observer ces instructions pourrait annuler les garanties du produit. Pour une liste complète des conditions et modalités, veuillez visiter www.acuitybrands.com.

NOS MARQUES

Intérieur/Exérieur: Lithonia Lighting, Carandini, Holophane, RELOC
Eclairage intérieur: Gotham, Mark Architectural Lighting, Peerless, Renaissance Lighting, Winona Lighting
Eclairage extérieur: American Electric Lighting, Antique Street Lamps, Hydrel, Tersen

Commandes d'éclairage: DARK TO LIGHT, Lighting Control & Design, ROAM, Sensor Switch, Synergy

Acuity Brands Lighting, Inc. décline toute responsabilité pour les réclamations résultant d'une installation ou manipulation inadéquate ou négligente de ses produits.

Avvertissements généraux de ABL sur les produits DEL, pub. no 503.203
© 2010 Acuity Brands Lighting, Inc. Tous droits réservés. 12/01/10

STEP-BY-STEP GUIDE

Note: Before beginning the installation, make sure all power is off, shutting power off in breaker box to areas where downlights are to be installed is recommended.

Required Tools (not included): Safety glasses and gloves.

1. Double check and measure the ceiling hole. Make sure it is the correct size for outside rim of the luminaire to cover the hole while still allowing the back of luminaire to sink in to the ceiling and springs to hold firmly.

- Remove existing retrofit can if present or move it out of the way since it will not be needed for installation.

- If new hole is to be cut, use provided hole template. Place template over the desired location. Trace the outer ring with a pen or pencil (not included). Cut the opening with a saw (not included). (Figure 1)

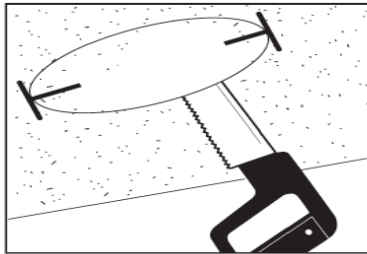

Figure 1 / Figura 1 / Schéma 1

2. Open the cover of the remote driver box. Push and remove one of the knockouts on the side plate.

- Locate power supply leads from remote driver box and connect to power source using wago connectors (provided).

- Connect black wire to live wire, white wire to neutral wire, and green wire with ground (as shown) and secure using wago connector. Close the cover of the box. (Figure 2)

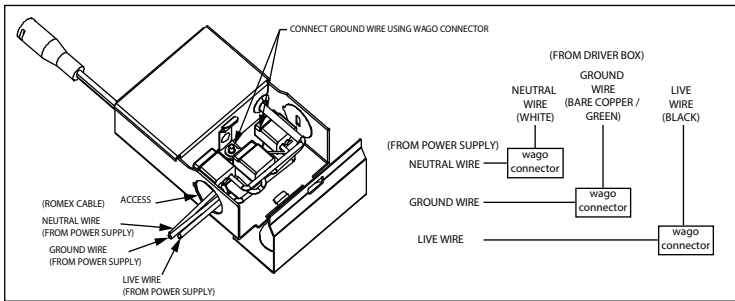

Figure 2 / Figura 2 / Schéma 2

3. Connect the remote driver box to the light fixture and tighten the nut connector by hand. Arrow on the male and female parts of the connector between the driver and fixture cable should match. (Figure 3)

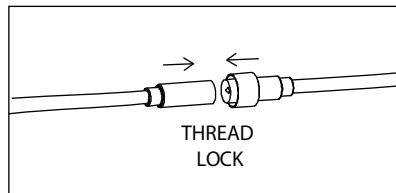

Figure 3 / Figura 3 / Schéma 3

4. Place remote driver box thru the cut-out hole. If remote driver box need to be attached, use provided keyhole fittings on the back of the box to hang it using round head screw (not included). (Figure 4)

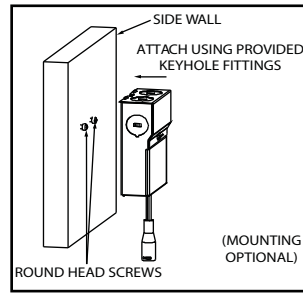

Figure 4 / Figura 4 / Schéma 4

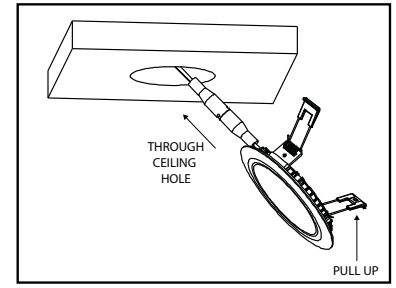

Figure 5 / Figura 5 / Schéma 5

5. Pull the spring clip on the fixture up and through the ceiling hole and place module in the hole making sure the spring clips are holding securely. (Figure 5)

6. Turn the power back on. If the module doesn't illuminate within 5 seconds, turn power off, carefully remove the module and double check all wiring and replace. (Figure 6)

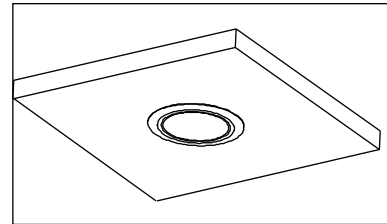

Figure 6 / Figura 6 / Schéma 6

WARNING:

- DO NOT PLACE YOUR HAND UNDERNEATH SPRING CLIP DURING REMOVAL PROCESS. SNAPPING OF THE CLIPS CAN CAUSE INJURIES TO THE HAND. (Figure 7)

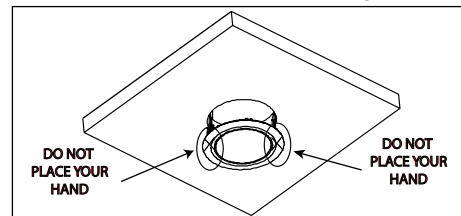

Figure 7 / Figura 7 / Schéma 7

- DO NOT USE ANY OTHER DRIVER EXCEPT LITHONIA LIGHTING DRIVER THAT IS INCLUDED WITH THE FIXTURE.
- DO NOT CONNECT MULTIPLE MODULES TO ONE DRIVER.
- DO NOT OPEN THE MODULE AND SIDE PLATE OF THE REMOTE DRIVER BOX - NO SERVICEABLE PARTS INSIDE.

Trouble Shooting Guide

If this fixture fails to operate properly, use the guide below to diagnose and correct the problem.

- Verify that fixture is wired properly.
- Verify that fixture is grounded correctly.
- Verify that the line voltage at the fixture is correct.

If further assistance is required, contact:

Technical Support at: (800) 748-5070

This LED module does not require service or new bulbs to change.

Nota: Antes de comenzar con la instalación, asegúrese de que la energía eléctrica esté desconectada; se recomienda desconectar la energía eléctrica de la caja del disyuntor en las áreas donde se va a instalar la luz empotrada.

herramientas necesarias (no incluidas): guantes y gafas de seguridad.

1. Vuelva a revisar y medir el agujero del techo. Asegúrese de que el agujero es del tamaño adecuado para que el borde exterior de la luz empotrada lo cubra, y que permita, al mismo tiempo, que la parte posterior de la luz empotrada encaje en el techo y que los resortes permanezcan sujetos firmemente. Retire la carcasa de retroiluminación existente si la hubiere, ya que no será necesaria para la instalación. Utilice siempre una plantilla de agujeros si necesita realizar un nuevo agujero. Coloque la plantilla sobre la ubicación deseada si necesita realizar un nuevo agujero. Dibuje el anillo exterior con un bolígrafo o lápiz (no incluido). Corte la abertura con una sierra (no incluida). Utilice el aro empotrado en el techo (no incluido) para hacer más pequeño o más grande el agujero. (Figura 1)
2. Abra la cubierta del disyuntor. Empuje y retire uno de los separadores de la placa lateral. Localice los cables de alimentación de la caja y conectarlos a una fuente de alimentación mediante el cable de conexión (suministrado). Conecte el cable negro al cable bajo tensión, el cable blanco al cable neutro y el cable verde es para conexión a tierra. Cierre la cubierta del disyuntor. (Figura 2)
3. Conecte el controlador al montaje de la luz y asegure el conector de la tuerca con la mano. La flecha en las partes macho y hembra del conector entre el conductor y el cable de montaje debe coincidir. (Figura 3)
4. Coloque la caja de unión a través del agujero recortado. Si cuadro de controlador remoto necesita ser atado, uso siempre accesorios del ojo de la cerradura en la parte posterior de la caja para colgar mediante tornillo de cabeza redonda (no incluido). (Figura 4)
5. Levante el sujetador de resorte en el montaje, atravesese el agujero en el techo y coloque la luz empotrada en el agujero; asegúrese de que los sujetadores de resorte se encuentren bien sujetos. (Figura 5)
6. Vuelva a encender la energía eléctrica. Si la luz empotrada no se ilumina en los siguientes 5 segundos, desconecte la energía eléctrica, retire cuidadosamente la luz empotrada y revise todo el cableado, y vuelva a colocarla. (Figura 6)

ADVERTENCIA:

- NO COLOQUE LA MANO DEBAJO DEL SUJETADOR DE RESORTE DURANTE EL PROCESO DE EXTRACCIÓN. PRESIONAR LOS SUJETADORES PUEDE CAUSAR LESIONES EN LA MANO. (Figura 7)
- NO UTILIZAR NINGÚN OTRO CONDUCTOR, SALVO EL CONDUCTOR LITHONIA LIGHTING QUE SE INCLUYE CON EL MONTAJE.
- NO CONECTAR MÚLTIPLES MONTAJES EN UN CONDUCTOR.
- NO ABRA EL MONTAJE DE LUZ NI LA PLACA LATERAL DEL CONDUCTOR. NO CONTIENE PARTES EN EL INTERIOR.

Guía para la solución de problemas

Si la instalación no funciona adecuadamente, utilice la guía que aparece a continuación para determinar cuál es el problema y solucionarlo.

- Verifique que la instalación esté conectada correctamente.
- Verifique que la instalación esté conectada a tierra de manera adecuada.
- Verifique que la línea de tensión de la luminaria sea la correcta.

Si necesita obtener más ayuda, comuníquese con:

Soporte técnico al: (800) 748-5070

Esta luz de led no requiere mantenimiento ni cambio a nuevas bombillas.

Remarque : Avant de commencer l'installation, vérifiez l'absence de tension. Il est recommandé de couper les disjoncteurs correspondant aux secteurs où seront installés les plafonniers.

Outils nécessaires (non inclus): lunettes de sécurité et des gants.

1. Révérifiez et mesurez le trou du plafond. Assurez-vous qu'il est à la bonne taille, de sorte que la bague extérieure du plafonnier couvre le trou tout en permettant au dos du plafonnier de pénétrer dans le plafond et aux ressorts de tenir fermement. Retirez le boîtier d'installation en rattrapage existant si c'est présent, puisque vous n'en aurez pas besoin pour l'installation. Utilisez le gabarit de perçage fourni si'il est nécessaire de faire un nouveau trou. S'il est nécessaire de couper le plafond, placez le gabarit à l'emplacement voulu. Marquez le cercle correspondant à la bague extérieure à l'aide d'un stylo ou d'un crayon (non fourni). Découpez l'ouverture à l'aide d'une scie (non fournie). Utilisez un support encastrable rond au plafond (non inclus) pour les trous mal percés ou surdimensionnés. (Schéma 1)
2. Ouvrez le couvercle de la boîte de jonction. Poussez et retirez l'un des alvéoles latérales de la plaque latérale. Situez les fils de la boîte de jonction et reliez-les à l'alimentation à l'aide de connecteurs (fournis). Raccordez le fil noir à la phase, le fil blanc au neutre et le fil vert à la terre. Fermez le couvercle de la boîte de jonction. (Schéma 2)
3. Raccordez le pilote au luminaire et serrez le connecteur d'écrout à la main. La flèche sur les parties mâles et femelles du connecteur entre le pilote et le câble de luminaire doivent se correspondre. (Schéma 3)
4. Installez la boîte de jonction à travers le trou ainsi découpé. Si la boîte pilote à distance devront être fixés, utilisation fourni raccords de trou de serrure sur le dos de la boîte pour l'accrocher à l'aide de vis à tête ronde (non inclus). (Schéma 4)
5. Tirez le pince à ressort sur le luminaire vers le haut et à travers le trou du plafond, et logez le plafonnier dans le trou en vous assurant que les pinces à ressort tiennent fermement. (Schéma 5)
6. Redonnez le courant. Si le plafonnier ne s'allume pas dans les 5 secondes qui suivent, couper l'alimentation, retirer le plafonnier délicatement, revérifier tout le câblage et le remettre en place. (Schéma 6)

AVERTISSEMENT :

- NE METTEZ PAS VOTRE MAIN AU-DESSOUS DE LA PINCE À RESSORT PENDANT LE PROCESSUS DE DÉINSTALLATION. L'ENCLÈCHEMENT DES PINCES PEUT DES CLIPS PEUT ENTRAÎNER DES BLESSURES À LA MAIN. (Schéma 7)
- NE PAS UTILISER UN AUTRE PILOTE À LA PLACE DU PILOTE LITHONIA FOURNI AVEC LE LUMINAIRE.
- NE PAS CONNECTER PLUSIEURS LUMINAIRES À UN SEUL PILOTE.
- NE PAS OUVRIR LE LUMINAIRE ET LA PLAQUE LATÉRALE DU PILOTE - AUCUNE PIÈCE INTERNE NE PEUT ÊTRE RÉPARÉE PAR L'UTILISATEUR.

Guide de dépannage

Si ce luminaire ne fonctionne pas correctement, utilisez le guide ci-dessous pour diagnostiquer et corriger le problème.

- Vérifiez que le luminaire est câblé correctement.
- Vérifiez que le luminaire est correctement mis à la terre.
- Vérifiez que la tension de la ligne appliquée au luminaire est appropriée.

Si une assistance supplémentaire est nécessaire, joignez :

L'assistance technique au : (800) 748-5070

Ce luminaire à DEL ne nécessite aucun entretien ni remplacement d'ampoules.